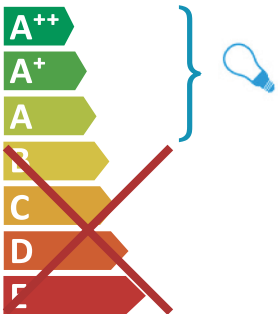

SK:

new garden

BALANS, CARMEN, FREDO,  
GRACE, KAKTUS, KONIKA,  
LOLA, PANCHO  
PINUS, SNOWYToto svietidlo je  
kompatibilné s  
žiarovkami  
energetických tried:Toto svietidlo sa predáva so  
žiarovkou energetickej  
triedy:

A+

874/2012



RO:

new garden

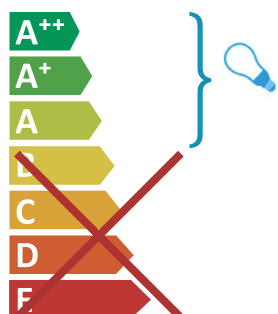
BALANS, CARMEN, FREDO,  
GRACE, KAKTUS, KONIKA,  
LOLA, PANCHO  
PINUS, SNOWYAcest corp de iluminat  
este compatibil cu  
becurile din clasele de  
energie:Acest corp de iluminat este  
vândut cu un bec al clasei  
energetice:

A+

874/2012



PT:

new garden

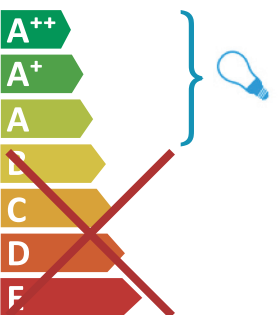
BALANS, CARMEN, FREDO,  
GRACE, KAKTUS, KONIKA,  
LOLA, PANCHO  
PINUS, SNOWYEsta luminária é  
compatível com  
lâmpadas das classes  
de energia:Esta luminária é vendida com  
uma lâmpada da classe de  
energia:

A+

874/2012



new garden

# LED TUBE

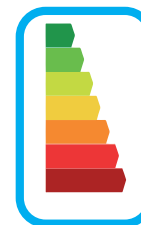

# CABLE

CORD / SLADD / CAVO /  
KAVEL / CABO

+



NEWGARDEN SPAIN SL

Av de Francia 5-15 P.I. Las Salinas 30840 Alhama de Murcia.  
Murcia. Spain. T +34 968 978 806  
[www.newgarden.es](http://www.newgarden.es)

ES:

**new garden** BALANS, CARMEN, FREDO, GRACE, KAKTUS, KONIKA, LOLA, PANCHO PINUS, SNOWY

 Esta luminaria es compatible con bombillas de las clases energéticas:

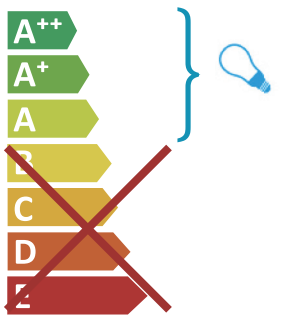

Esta luminaria se vende con una bombilla de la clase energética: 

**874/2012** 

EN:

**new garden** BALANS, CARMEN, FREDO, GRACE, KAKTUS, KONIKA, LOLA, PANCHO PINUS, SNOWY

 This luminaire is compatible with bulbs of the energy classes:

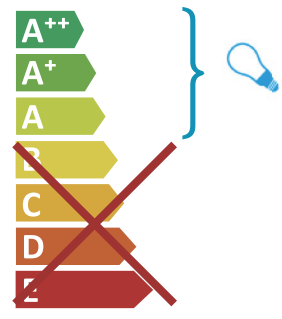

This luminaire is sold with a bulb of the energy class: 

**874/2012** 

IT:

**new garden** BALANS, CARMEN, FREDO, GRACE, KAKTUS, KONIKA, LOLA, PANCHO PINUS, SNOWY

 Questa lampada è compatibile con le lampadine delle classi energetiche:

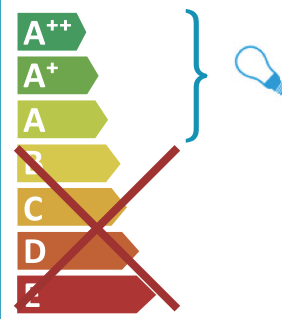

Questa lampada si vende con una lampadina della classe energetica: 

**874/2012** 

NLD:

**new garden** BALANS, CARMEN, FREDO, GRACE, KAKTUS, KONIKA, LOLA, PANCHO PINUS, SNOWY

 Dit licht is compatibel met de lampen van de energieklassen.

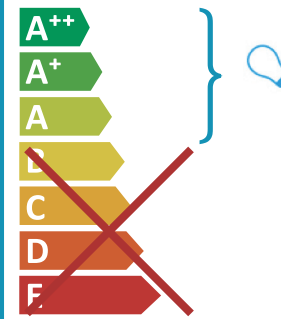

Deze armatuur wordt verkocht met een lamp van de energieklasse: 

**874/2012** 

FR:

**new garden** BALANS, CARMEN, FREDO, GRACE, KAKTUS, KONIKA, LOLA, PANCHO PINUS, SNOWY

 Ce luminaire est compatible avec des ampoules des classes énergétiques:

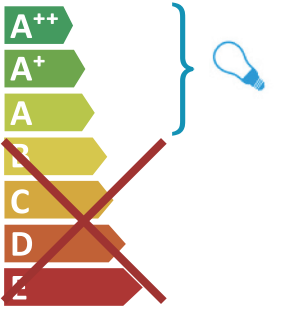

Ce luminaire est vendu avec une ampoule de la classe énergétique: 

**874/2012** 

DE:

**new garden** BALANS, CARMEN, FREDO, GRACE, KAKTUS, KONIKA, LOLA, PANCHO PINUS, SNOWY

 Diese Leuchte ist geeignet für Leuchtmittel der Energieklassen:

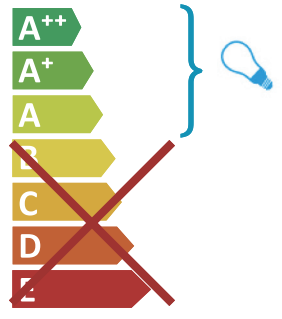

Diese Leuchte wird verkauft mit einem Leuchtmittel der Energieklasse: 

**874/2012** 

SV:

**new garden** BALANS, CARMEN, FREDO, GRACE, KAKTUS, KONIKA, LOLA, PANCHO PINUS, SNOWY

 Denna armatur är kompatibel med energiklassens lökar:

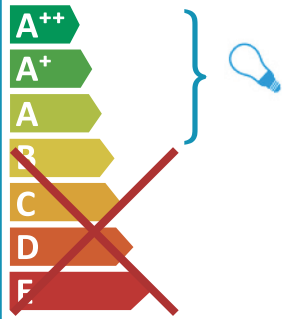

Denna armatur säljs med en glödlampa i energiklassen: 

**874/2012** 

CZ:

**new garden** BALANS, CARMEN, FREDO, GRACE, KAKTUS, KONIKA, LOLA, PANCHO PINUS, SNOWY

 Toto svítidlo je kompatibilní s žárovkami energetických tříd:

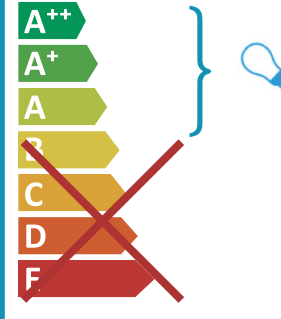

Toto svítidlo se prodává s žárovkou energetické třídy: 

**874/2012** 

niet met het huishoudelijk afval worden afgevoerd. Afgedankte elektrische en elektronische apparatuur moet worden geëtiketteerd met een inzamelingsstelsel in overeenstemming met Richtlijn 2012/19 / EU. Elektrische en elektronische apparatuur is gevaarlijk voor het milieu en de menselijke gezondheid vanwege de aanwezigheid van een gevaarlijke stof in de samenstelling ervan. De juiste opslag en inzameling van een van deze producten draagt bij tot de bescherming van het milieu en de volksgezondheid en zijn basisvoorwaarden. Recycling van gebruikte elektrische en elektronische apparatuur. Neem voor meer informatie over de levering en inzameling van gebruikte elektrische en elektronische apparatuur contact op met de plaatselijke autoriteiten en het bevoegde verzamelcentrum in dit verband. (3) Klasse II-apparaat of apparaat met dubbele elektrische isolatie is een apparaat dat zodanig is ontworpen dat er geen elektrische veiligheidsaarding nodig is.

**SV:** Använd inte vid skadad kabel. Använd inte om höljert är trasigt. Placera inte bredvid värmekällor högre än 60°C. Fördjupa inte i vatten. Förvaras oäktmligt för barn. Använd endast inom tillåtna spänningsgränser. Håll dessa anvisningar för framtida användning. Våra produkter drivs med 85-265V och 50 / 60Hz frekvens. Om ledningen eller ledningen till denna armatur är skadad, får den endast bytas ut av tillverkaren eller den tekniska servicen eller motsvarande kvalificerad person för att undvika risker. (1) CE: Överensstämmelse med de europeiska direktiven om elsäkerhet och elektromagnetisk kompatibilitet. (2) Symbol prečiar knútoho zásobníka na zariadení alebo na obale znamená, že tento výrobok je predmetom separovaného zberu. Elektrické a elektronické zariadenia sa musia pozbierať a zlikvidovať s domovým odpadom. Odpad z elektrických a elektronických zariadení musí byť označený systémom zberu v súlade so smernicou 2012/19 / EU. Elektrické a elektronické zariadenia sú nebezpečné pre životné prostredie a ľudské zdravie v dôsledku prítomnosti nebezpečnej látky v jej zložení. Správne skladovanie a zber jedného z týchto produktov prispieva k ochrane životného prostredia a verejného zdravia a sú základnými podmienkami. Recyklácia použitých elektrických a elektronických zariadení. Ďalšie informácie o dodávke a zbere použitých elektrických a elektronických zariadení vám poskytnú miestne úrady a autorizované zberné stredisko. (3) Klass II-apparat eller apparat med dubbel elektrisk isolering är en som är konstruerad på ett sådant sätt att det inte kräver någon elektrisk säkerhetsjordning.

**CZ:** Nepoužívejte v případě poškození kabelu. Nepoužívejte, pokud je kryt poškozený. Nepokládejte do blízkosti zdrojů tepla vyšších než 60°C. Neponořujte do vody. Udržujte mimo dosah dětí. Používejte pouze v rámci povolených mezí napětí. Tyto pokyny uchovávejte pro budoucí použití. Naše výrobky jsou napájeny na frekvenci 85-265V a 50 / 60Hz. Pokud je kabel nebo kabel tohoto svítidla poškozen, musí být vyměněn pouze výrobcem nebo jeho technickým servisem nebo rovnocennou kvalifikovanou osobou, aby se zabránilo jakémukoli riziku. (1) CE: Soulad s evropskými směnicemi o elektrické bezpečnosti a elektromagnetické kompatibilitě. (2) Symbol přeškrtnuté příhrádky na přístroji nebo obalu označuje, že tento výrobek podléhá oddělenému sběru. Elektrická a elektronická zařízení musí být sbírána a nesmí být likvidována s domovním odpadem. Odpadní elektrická a elektronická zařízení musí být označena systémem sběru v souladu se směrnicí 2012/19 / EU. Elektrická a elektronická zařízení je nebezpečné pro životní prostředí a lidské zdraví v důsledku přítomnosti nebezpečné látky v jejím složení. Správne skladování a sběr jednoho z těchto produktů přispívá k ochraně životního prostředí a veřejného zdraví a jsou základními podmínkami. Recyklace použitých elektrických a elektronických zařízení. Další informace o dodávce a sběru použitých elektrických a elektronických zařízení získáte v tomto případě u místních úřadů a autorizovaného sběrného střediska. (3) Zařízení třídy II nebo zařízení s dvojitou elektrickou izolací je zařízení, které bylo navrženo tak, že nevyžaduje elektrické bezpečnostní uzemnění.

**SK:** Nepoužívajte v prípade poškodeného kábla. Nepoužívajte, ak je kryt poškodený. Neumiestňujte vedľa tepelných zdrojov vyšších ako 60°C. Neponaňajte do vody. Držte mimo dosahu detí. Používajte len v rámci povolených limitov napätia. Tieto pokyny si uschovajte pre budúce použitie. Naše výrobky sú napájané na frekvencii 85-265V a 50 / 60Hz. Ak je kábel alebo kábel tohto svietidla poškodený, musí ho vymeniť iba výrobca alebo jeho technický servis alebo rovnocenná kvalifikovaná osoba, aby sa zabránilo akémukoľvek riziku. (1) CE: Súlad s európskymi smernicami o elektrickej bezpečnosti a elektromagnetickej kompatibiliti. (2) Symbolen för korsat kupé på enheten eller förpackningen indikerar att denna produkt är föremål för separat insamling. Elektrisk och elektronisk utrustning måste samlas in och inte kasseras med hushållsavfall. Avfall elektrisk och elektronisk utrustning måste märkas med ett uppsamlingsssystem i enlighet med direktiv 2012/19 / EU. Elektrisk och elektronisk utrustning är farlig för miljön och människors hälsa på grund av närvaron av ett farligt ämne i dess sammansättning. Korrekt förvaring och insamling av en av dessa produkter bidrar till att skydda miljön och folkhälsan och är grundläggande förutsättningar. Återvinning av begagnad elektrisk och elektronisk utrustning. För mer information om leverans och samling av begagnad elektrisk och elektronisk utrustning, kontakta de lokala myndigheterna och det behöriga inköpscentret i detta avseende. (3) Zariadenie triedy II alebo zariadenie s dvojitou elektrickou izoláciou je také zariadenie, ktoré bolo navrhnuté tak, že nevyžaduje elektrické bezpečnostné uzemnenie.

**RO:** Nu folosiți în cazul în care cablul este deteriorat. Nu folosiți în cazul în care asamblul este detriorat. Nu puneți produsul lângă surse de căldură superioare a 60°C. Nu introduceți în apă. Nu lăsați copii nesupravegheați. Folosiți numai în limitele de voltaj permis. Păstrați acest manual pentru a-l folosi pe viitor. Produsele noastre primesc surse electrică cu tensiune de 100-240V și frecvență 50/60Hz. În cazul în care cablul acestei lampe este deteriorat, pentru a evita riscuri majore, acesta poate fi schimbat numai de către fabricant, serviciul tehnic sau persoane calificate. (1) CE: Îndeplinirea normelor Europene de siguranță electrică și de compatibilitate electromagnetice. (2) Acest simbol indică faptul că acest produs se colectează separat. Deseurile de echipamente electrice și electronice trebuie să fie colectate separat și să nu fie eliminate împreună cu deșeurile menajere. Deseurile de echipamente electrice și electronice trebuie să fie predate unui sistem de colectare, în conformitate cu Directiva 2012/19/UE. Echipamentele electrice și electronice sunt periculoase pentru mediul înconjurător și pentru sănătatea umană, ca urmare a prezenței în compoziția lor a unor substanțe periculoase. Depozitarea și colectarea adecvată a acestui tip de produse, contribuie la protejerea mediului înconjurător și a sănătății publice. Procedați la reciclarea echipamentelor electrice și electronice uzate. Pentru mai multe informații cu privire la reciclarea acestor produse electrice, adresați-vă autorităților locale și a centrelor autorizate în acest sens. (3) Dispozitivul sau aparatul de clasă II cu izolație electrică dublă este unul care a fost proiectat astfel încât să nu necesite un punct de siguranță electric. În cazul unei defecțiuni simple, nu se vor produce tensiuni periculoase care ar putea provoca un șoc electric. Acest lucru se obține fără a depinde de o cutie metalică împământată. Acest lucru se realizează de obicei, deoarece are două straturi de material izolant care înconjoară părțile cu tensiuni periculoase sau folosind izolații armate.

**PT:** Não use em caso de cabo danificado. Não use se o gabinete estiver quebrado. Não coloque ao lado de fontes de calor superiores a 60°C. Não mergulhe em água. Mantenha fora do alcance das crianças. Use somente dentro dos limites de tensão permitidos. Guarde estas instruções para uso futuro. Nossos produtos são alimentados com frequência de 85-265V e 50 / 60Hz. Se o cabo ou o cabo desta luminária estiver danificado, só deve ser substituído pelo fabricante ou pelo seu serviço técnico ou por uma pessoa qualificada equivalente, para evitar qualquer risco. (1) CE: Conformidade com as Diretrizes Europeias sobre Segurança Elétrica e Compatibilidade Eletromagnética. (2) O símbolo do caixote do lixo traçado no dispositivo ou na embalagem indica que este produto está sujeito a coleta seletiva. Equipamentos elétricos e eletrônicos devem ser coletados e não descartados com o lixo doméstico. Os equipamentos elétricos e eletrônicos devem ser rotulados com um sistema de coleta de acordo com a Diretiva 2012/19 / UE. Equipamentos elétricos e eletrônicos são perigosos para o meio ambiente e a saúde humana devido à presença de uma substância perigosa em sua composição. O armazenamento e coleta adequados de um desses produtos contribuem para a proteção do meio ambiente e da saúde pública e são condições básicas. Reciclagem de equipamentos elétricos e eletrônicos usados. Para obter mais informações sobre a entrega e a coleta de equipamentos elétricos e eletrônicos usados, entre em contato com as autoridades locais e o centro de coleta autorizado a esse respeito. (3) Aparelho ou aparelho Classe II com duplo isolamento elétrico é aquele que foi projetado de tal forma que não requer um aterramento de segurança elétrica.

Consulte la política de garantía en [www.newgarden.es](http://www.newgarden.es) - See the warranty policy at [www.newgarden.es](http://www.newgarden.es) - Siehe die Garantiebestimmungen unter [www.newgarden.es](http://www.newgarden.es) - Voir la politique de garantie sur [www.newgarden.es](http://www.newgarden.es) - Vedere la politica di garanzia su [www.newgarden.es](http://www.newgarden.es) - Zie het garantiëbeleid op [www.newgarden.es](http://www.newgarden.es) - Se garantipolitycn på [www.newgarden.es](http://www.newgarden.es) - Viz záruční podmínky na adrese [www.newgarden.es](http://www.newgarden.es) - Pozrite si záručné podmienky na stránke [www.newgarden.es](http://www.newgarden.es) - Consultați politica de garanție de la [www.newgarden.es](http://www.newgarden.es) - Veja a política de garantia em [www.newgarden.es](http://www.newgarden.es)

new garden

LED  
TUBE



CABLE

CORD / SLADD / CAVO /  
KAVEL / CABO / CABLU

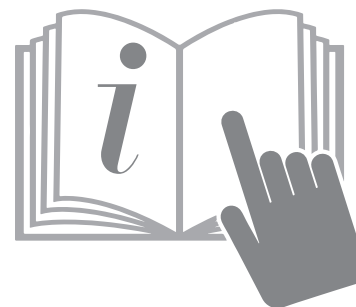

**ES:** Instrucciones de uso.

**EN:** Instructions for use.

**FR:** Mode d'emploi.

**DE:** Gebrauchsanweisung.

**IT:** Istruzioni per l'uso.

**NLD:** Instructies voor gebruik.

**SV:** Användningsinstruktioner.

**CZ:** Návod k použití.

**SK:** Inštrukcie na používanie.

**RO:** Mod de folosință.

**PT:** Instruções de uso.

NEWGARDEN SPAIN SL

Av de Francia 5-15 P.I. Las Salinas 30840 Alhama de Murcia.  
Murcia. Spain. T +34 968 978 806  
[www.newgarden.es](http://www.newgarden.es)



**Advertencia / Warning / Avertissement / Hinweis / Avvertenze / Waarschuwing / Varování / Varning / Výstraha / Avertisment / Aviso**

**ES:** Lea detenidamente las instrucciones de uso antes de manipular el producto. Para evitar caídas y/o descargas eléctricas, la lámpara se debe instalar según estas instrucciones de funcionamiento. Para evitar caídas, descargas eléctricas, roturas, etc, no cambie personalmente ninguna parte de esta lámpara. **Nota de uso:** 1) Tensión de funcionamiento 85-265V frecuencia 50/60Hz, no superar este voltaje. 2) Esta lámpara no está protegida contra la inmersión en agua, si se instala inadecuadamente, causará accidentes eléctricos. 3) Para evitar incendios, no ponga objetos de alta temperatura o materiales bajo la lámpara durante mucho tiempo. 4) En caso de funcionamiento anómalo, corte la corriente y contacte a personal cualificado. 5) Newgarden Spain no se hace responsable de un uso indebido del portalámparas o el conjunto que forma el producto. Newgarden Spain no se hace responsable de daños ocasionados por el uso de consumibles o repuestos no oficiales. Esta lámpara decorativa no está diseñada para iluminar una habitación de un hogar.

**EN:** To read the instructions for use carefully before handling the product. To prevent falls and / or electric shock, the lamp must be installed according to these operating instructions. To avoid falls, electric shocks, breakage, etc, do not change any part of this lamp. **Note of use:** 1) Operating voltage 85-265V frequency 50 / 60Hz, do not exceed this voltage. 2) This lamp is not protected against immersion in water, if installed improperly, it will cause electrical accidents. 3) To avoid fire, do not put high temperature objects or materials under the lamp for a long time. 4) In case of abnormal operation, cut off the power and contact qualified personnel. 5) Newgarden Spain is not responsible for improper use of the lampholder or the assembly that forms the product. Newgarden Spain is not responsible for damages caused by the use of non-official consumables or spare parts. This decorative lamp is not designed to illuminate the home.

**FR:** Lisez attentivement le mode d'emploi avant de manipuler le produit. Pour éviter les décharges et/ou chutes électriques, la lampe doit être installée conformément à ces instructions d'utilisation. Ne changez aucune partie de cette lampe vous-même. Au moment du branchement électrique, vérifiez que la prise soit sèche. **Mode d'emploi:** 1) Tension de fonctionnement 85-265V fréquence 50 / 60Hz, ne pas dépasser cette tension. 2) Cette lampe n'est pas protégée contre l'immersion dans l'eau, si elle n'est pas installée correctement, cela provoquera des accidents électriques. 3) Pour éviter les incendies, ne pas placez des objets à haute température sous la lampe pendant une longue période. 4) En cas de fonctionnement anormal, coupez l'alimentation et contactez un technicien qualifié. 5) Newgarden Spain n'est pas responsable de l'utilisation incorrecte de la douille ou de l'assemblage du produit. Newgarden Spain n'est pas responsable des dommages causés par l'utilisation de consommables non officiels ou de pièces de rechange. Cette lampe de décoration n'est pas destinée à l'éclairage d'une pièce d'un ménage.

**DE:** Lesen Sie diese Betriebsanleitung sorgfältig, bevor Sie das Gerät in Betrieb nehmen. Um elektrische Schläge oder Schäden an der Lampe zu vermeiden, muss das Leuchtmittel wie in der Anleitung beschrieben eingebaut werden. Um elektrische Schläge oder Verletzungen zu vermeiden, dürfen keine Teile an der Lampe verändert werden. **Hinweis:** 1) Betriebsspannung: 85-265V Frequenz: 50/60Hz, Die Spannung darf nicht überschritten werden. 2) Diese Lampe ist nicht wasserdicht. Bei falscher Installation kann es zu elektrisch bedingten Unfällen kommen. 3) Um Feuer zu vermeiden dürfen keine entflammaren Produkte oder Materialien unter die Lampe über einen längeren Zeitraum gestellt werden. 4) Sollten Sie ein ungewöhnliches Verhalten



**ES:** No usar en caso de cable dañado. No usar en caso de rotura de la envoltente. No colocar junto a fuentes de calor superiores a 60°C. No sumergir en agua. Mantener lejos del alcance de los niños. Utilizar solo dentro de los límites de voltaje permitido. Guardar estas instrucciones para utilizaciones futuras. Nuestros productos se alimentan a tensión 85-265V y frecuencia 50/60Hz. Si el cable o cordón de esta luminaria está dañado, deberá sustituirse exclusivamente por el fabricante, o su servicio técnico o una persona de cualificación equivalente con objeto de evitar cualquier riesgo. (1) CE: Cumplimiento con las directivas Europeas de Seguridad eléctrica y compatibilidad electromagnética. (2) El símbolo de papelera tachada en el aparato o embalaje indica, que este producto es objeto de una recolección por separado. Los equipos eléctricos y electrónicos deben recolectarse y no desecharse con la basura doméstica. Los equipos eléctricos y electrónicos de desecho deben estar etiquetados con un sistema de recolección de acuerdo con la Directiva 2012/19/EU. El equipo eléctrico y electrónico es peligroso para el medio ambiente y la salud humana debido a la presencia de una sustancia peligrosa en su composición. El almacenamiento y la recolección adecuados de uno de estos productos contribuyen a la protección del medio ambiente y la salud pública y constituyen condiciones básicas. Reciclaje de equipos eléctricos y electrónicos usados. Para obtener más información sobre la entrega y recolección de equipos eléctricos y electrónicos usados, comuníquese con las autoridades locales y con el centro de recolección autorizado en este sentido. (3) Dispositivo de clase II o aparato con doble aislamiento eléctrico es uno que ha sido diseñado de tal que no requiere una toma a tierra de seguridad eléctrica.

**EN:** Do not use in case of damaged cable. Do not use if the enclosure is broken. Do not place next to heat sources higher than 60°C. Do not immerse in water. Keep out of the reach of children. Use only within permitted voltage limits. Keep these instructions for future use. Our products are powered at 85-265V and 50/60Hz frequency. If the cable or cord of this luminaire is damaged, it must only be replaced by the manufacturer or its technical service or an equivalent qualified person in order to avoid any risk. (1) CE: Compliance with the European Directives on Electrical Safety and Electromagnetic Compatibility. (2) Crossed-out bin symbol on device or packaging indicates that this product is subject to separated collection. Electrical and electronic equipment must be collected and not disposed of with household waste. Electrical and electronic equipment waste must be labelled with a collection system in accordance with Directive 2012/19 / EU. Due to the presence of a dangerous substance in its composition, electrical and electronic equipment are dangerous for the environment and human health. Proper storage and collection of these products contributes to protect the environment and public health. Recycling of used electrical and electronic equipment. For more information about delivery and collection of used electrical and electronic equipment, contact local authorities and the authorized collection centre in this regard. (3) Class II device or appliance with double electrical insulation is one that has been designed in such a way that it does not require an electrical safety grounding.

**FR:** Ne pas utiliser en cas de câble endommagé. Ne pas utiliser si le boîtier est cassé. Ne pas placer à proximité de sources de chaleur supérieures à 60°C. Ne pas immerger dans l'eau. Tenir hors de portée des enfants. N'utiliser que dans les limites de tension autorisées. Conservez ce mode d'emploi pour une utilisation ultérieure. Nos produits sont alimentés avec une tension de 85-265V et une fréquence de 50/60Hz. Si le câble ou le cordon extérieur souple de ce luminaire est endommagé, il doit être remplacé exclusivement par le fabricant ou son agent de maintenance ou toute personne de qualification équivalente, cela afin d'éviter tout risque. (1) CE : Conformité aux directives européennes sur la sécurité électrique et la compatibilité électromagnétique. (2) Le symbole de la poubelle barrée sur l'appareil ou sur l'emballage indique, que ce produit est sujet au tri sélectif. Les équipements électriques et électroniques doivent être collectés et non jetés avec les déchets domestiques. les équipements électriques et électroniques à jeter doivent être étiquetés avec un système de collecte conforme avec la directive 2012/19/EU. L'équipement électrique et électronique est dangereux pour l'environnement et la santé humaine du à la présence d'une substance dangereuse dans sa composition. Le stockage et la collecte adéquate de certains de ces produits contribue à la protection de l'environnement et à la santé publique et constituent des conditions basiques. Recyclage des équipements électriques et électroniques usagés. Pour plus d'information sur la livraison et la collecte des équipements électriques et électroniques, veuillez contacter les autorités locales et le centre de collecte autorisé à cet effet. (3) Un dispositif ou appareil de classe II à double isolation électrique est un dispositif ou appareil qui a été conçu de telle sorte qu'il ne nécessite pas de prise de terre de sécurité électrique.

**DE:** Verwenden Sie das Kabel nicht, wenn es beschädigt ist. Nicht verwenden, wenn das Gehäuse zerbrochen ist. Nicht in der Nähe von Wärmequellen mit einer Temperatur von mehr als 60°C aufstellen. Nicht in Wasser eintauchen. Außerhalb der Reichweite von Kindern aufbewahren. Nur innerhalb der zulässigen Spannungsgrenzen verwenden. Bewahren Sie diese Anleitung für den späteren Gebrauch auf. Unsere Produkte werden mit einer Frequenz von 85-265V und 50/60Hz betrieben. Ist das Kabel oder die Leitung dieser Leuchte beschädigt, darf es nur durch den Hersteller oder seinen technischen Service oder eine gleichwertige Fachkraft ersetzt werden, um ein Risiko zu vermeiden. (1) CE: Einhaltung der europäischen Richtlinien für elektrische Sicherheit und elektromagnetische Verträglichkeit. (2) Das durchgestrichene Behältersymbol auf dem Gerät oder der Verpackung zeigt an, dass dieses Produkt separat gesammelt wird. Elektro- und Elektronikgeräte müssen gesammelt und nicht über den Hausmüll entsorgt werden. Elektro- und Elektronikgeräte müssen mit einem Sammelsystem gemäß der Richtlinie 2012/19/EU gekennzeichnet sein. Elektro- und Elektronikgeräte sind aufgrund des Vorhandenseins eines gefährlichen Stoffes in ihrer Zusammensetzung gefährlich für die Umwelt und die menschliche Gesundheit. Die ordnungsgemäße Lagerung und Sammlung eines dieser Produkte trägt zum Schutz der Umwelt und der öffentlichen Gesundheit bei und stellt eine Grundvoraussetzung dar. Recycling von gebrauchten Elektro- und Elektronikgeräten. Weitere Informationen über die Lieferung und Abholung von gebrauchten Elektro- und Elektronikgeräten erhalten Sie bei den örtlichen Behörden und der autorisierten Sammelstelle. (3) Geräte der Klasse II mit doppelter elektrischer Isolierung sind solche, die so konzipiert sind, dass sie keine elektrische Sicherheitserdung erfordern.

**IT:** Non utilizzare nel caso in cui il cavo sia danneggiato. Non utilizzare in caso di rottura dell'involucro. Non posizionare il led vicino a fonti di calore superiori a 60°C. Non immergere in acqua. Tenere fuori dalla portata dei bambini. Utilizzare solo entro i limiti di tensione consentiti. Conservare queste istruzioni per un uso futuro. I nostri prodotti sono alimentati a 85-265V e con frequenza 50/60Hz. Se il cavo di questo apparecchio è danneggiato deve essere sostituito solo dal fornitore, dal servizio tecnico o da una persona qualificata, al fine di evitare qualsiasi tipo di rischio. (1) CE: Conforme con le direttive europee sulla sicurezza elettrica e sulla compatibilità elettromagnetica. (2) Il simbolo del cestino barrato indica che il prodotto deve essere smaltito separatamente. Gli apparecchi elettrici non possono essere smaltiti insieme ai rifiuti domestici. Lo smaltimento dei componenti elettronici ed elettrici, appositamente etichettati, deve rispettare la direttiva 2012/19/EU. Le apparecchiature elettriche sono pericolose per l'ambiente e la salute umana a causa della presenza al loro interno di sostanze pericolose. Il corretto immagazzinaggio e la raccolta di questi prodotti contribuiscono alla protezione dell'ambiente e della salute pubblica. Riciclaggio di apparecchiature elettriche usate. Per ulteriori informazioni sulla consegna e il ritiro delle apparecchiature elettriche usate contattare con le autorità locali e il centro di raccolta autorizzato. (3) il dispositivo di classe II o apparecchio con doppio isolamento elettrico e' un dispositivo progettato in modo da non richiedere una messa a terra di sicurezza elettrica.

**NLD:** Niet gebruiken in geval van beschadigde kabel. Niet gebruiken als de behuizing kapot is. Niet naast warmtebronnen van meer dan 60°C plaatsen. Niet in water onderdompelen. Buiten het bereik van kinderen houden. Gebruik alleen binnen de toegestane spanningsgrenzen. Bewaar deze instructies voor toekomstig gebruik. Onze producten worden gevoed op 85-265V en 50/60Hz frequentie. Als de kabel of het snoer van deze armatuur beschadigd is, mag deze alleen worden vervangen door de fabrikant of zijn technische dienst of een gelijkwaardig gekwalificeerd persoon om elk risico te vermijden. (1) CE: Naleving van de Europese richtlijnen voor elektrische veiligheid en elektromagnetische compatibiliteit. (2) Het symbool van een doorgestreepte afvalbak op het apparaat of op de verpakking geeft aan dat dit product onderhevig is aan gescheiden inzameling. Elektrische en elektronische apparatuur moet worden ingezameld en

leicht ersticken und die Befestigungsscheibe einschrauben. (7) Setzen Sie die Baugruppe in das Produkt ein, schrauben Sie die Basis in den Ring. (8) Schließen Sie das Gerät an den elektrischen Strom an.

**IT:** (1) Scollegare dalla rete elettrica. (2) Rimuovere il gruppo svitandolo dalla base. (3) Svitare la rondella dal tubo Led e separare leggermente le due colonne di fissaggio in modo che il tubo possa essere rimosso. (4) Rimuovere il tubo dalla base. (5) Collegare il nuovo tubo (**Il tubo può essere sostituito con un tubo di T8 presa G13.**) tramite la parte di collegamento (il tubo deve essere collegato ad un'estremità e la parte collegata deve essere quella indicata sul tubo LED). (6) Inserire la rondella attraverso il tubo fino a raggiungere la base, stringere leggermente i due pilastri soffocando leggermente il tubo LED e avvitare la rondella di fissaggio. (7) Inserire il gruppo nel prodotto, avvitare la base nell'anello. (8) Collegare alla corrente elettrica.

**NLD:** (1) Ontkoppel de netspanning. (2) Verwijder het geheel door het van de basis los te schroeven. (3) Schroef de ring los van de ledbuis en scheid de twee bevestigingskolommen lichtjes, zodat de buis kan worden verwijderd. (4) Verwijder de buis van de basis. (5) Verbind de nieuwe buis (**De buis kan worden vervangen door een T8 buisvoet G13.**) door middel van het verbindingsdeel (de buis moet aan één kant worden aangesloten en het aangesloten deel moet de op de LED buis aangegeven kant zijn). (6) Steek de ring door de buis tot aan de basis, draai de twee pilaren lichtjes vast door de LED-buis lichtjes te vernauwen en schroef de bevestigingsring vast. (7) Plaats het geheel in het product, schroef de basis in de ring. (8) Aansluiten op de elektrische stroom.

**SV:** (1) Koppla ur strömmen. (2) Ta bort aggregatet genom att skruva loss det från basen. (3) Skruva ur brickan från Led-röret och sätt åt de två fästkolonnerna så att röret kan tas bort. (4) Ta bort röret från basen. (5) Anslut det nya röret (**Röret kan ersättas av en T8 Tube socket G13.**) av anslutningsdelen (röret måste vara anslutet till ena änden och den anslutna delen måste vara den som anges på LED-rör). (6) Sätt in brickan genom röret tills den når basen, dra åt de två pelarna något genom att lita lite på LED-röret och skruva fast fixeringsbrickan. (7) Sätt in enheten i produkten, skruva fast basen i ringen. (8) Anslut till elströmmen.

**CZ:** (1) Odpojte od sítě. (2) Odmontujte sestavu odšroubováním od základny. (3) Odšroubujte podložku z trubky Led a lehce oddělte dva upevňovací sloupky tak, aby mohla být trubka odstraněna. (4) Vyměňte trubku ze základny. (5) Připojte novou zkumavku (**Trubice může být nahrazena T8 objímka G13.**) připojovací částí (trubka musí být připojena na jeden konec a připojená část musí být ta, která je uvedena na LED trubice). (6) Podložku protáhněte trubkou, dokud nedosáhne základny, lehce utáhněte dva sloupky mírným ucpáním trubice LED a zašroubujte upevňovací podložku. (7) Vložte sestavu do výrobku, přišroubujte základnu do kroužku. (8) Připojte k elektrickému proudu.

**SK:** (1) Odpojte od siete. (2) Odstráňte zostavu odskrutkovaním zo základne. (3) Odskrutkujte podložku z trubice Led a mierne oddelte obidve upevňovacie stĺpiky tak, aby sa dala odstrániť. (4) Vyberte trubicu zo základne. (5) Pripojte novú trubicu (**Trubica môže byť nahradená T8 objímka G13.**) pripojovacou časťou (trubica musí byť pripojená na jeden koniec a pripojená časť musí byť tá, ktorá je uvedená na LED trubica). (6) Podložku zasuňte cez hadičku, až kým nedosiahne základňu, mierne zatiahnite dva stĺpiky miernym uškrténím trubice LED a zaskrutkujte upevňovaciú podložku. (7) Zasuňte zostavu do výrobku, zaskrutkujte základňu do krúžku. (8) Pripojte elektrický prúd.

**RO:** (1) Scoateți din priză lampa. (2) Scoateți asamblarea prin deșurubare de la baza lămpii. (3) Deșurubați șaiba de prindere de pe tubul led și separați ușor cele două piciorușe de fixare pentru a putea scoate tubul. (4) Scoateți tubul din bază. (5) Conectați noul tub, (**Tubul poate fi înlocuit cu un soclu G13 T8 Tube.**). (6) Introduceți șaiba prin tub până ajungeți la baza lămpii, introduceți ușor cele două piciorușe metalice de la capătul tubului în baza lămpii, înșurubați șaiba și asigurați-vă că tubul Led este fixat. (7) Introduceți ansamblul în produs, înșurubați baza în inel. (8) Băgați în priză lampa.

**PT:** (1) Desconecte da rede elétrica. (2) Remova o conjunto desparafusando-o da base. (3) Desaperte a arruela do tubo de Led e separe ligeiramente as duas colunas de fixação para que o tubo possa ser removido. (4) Remova o tubo da base. (5) Conecte o novo tubo (**O tubo pode ser substituído por um soquete G13 T8.**) pela peça de conexão (o tubo deve ser conectado a uma extremidade e a parte conectada deve ser a indicada na Tubo de led). (6) Insira a arruela através do tubo até atingir a base, aperte ligeiramente os dois pilares, engasgando ligeiramente o tubo de LED e aparafuse a arruela de fixação. (7) Insira o conjunto no produto, aparafuse a base no anel. (8) Conecte a corrente elétrica.

bemerkten, schalten Sie die Lampe aus und kontaktieren Sie eine Servicestelle. 5) Newgarden Spain ist nicht durch Schäden, die aus Anwendungsfehlern an der Lampe resultieren, verantwortlich. Newgarden Spain haftet nicht für Schäden, die durch die Verwendung von nicht offiziellen Verbrauchsmaterialien oder Ersatzteilen entstehen. Diese dekorative Lampe ist nicht dazu gedacht, das Haus zu beleuchten.

**IT:** Leggere attentamente il libretto di istruzioni prima dell'uso del prodotto e conservarlo per ulteriori consultazioni. 1) Per evitare cadute e / o scosse elettriche la lampada deve essere installata secondo queste istruzioni operative. Per evitare cadute, scosse elettriche, rotture, ecc. non modificare nessuna parte di questa lampada. **Note d'uso:** Tensione 85-265V frequenza 50 / 60Hz, non superare questa tensione. 2) Questa lampada non è sommergibile, se installata in modo non corretto causerà problemi elettrici. 3) Per evitare incendi non mettere oggetti o materiali ad alta temperatura sotto la lampada per lungo tempo. 4) In caso di funzionamento anomalo scollegare l'alimentatore e contattare con personale qualificato. 5) Newgarden Spain non è responsabile per l'uso improprio del portalampada o dei componenti del prodotto. Newgarden Spain non è responsabile per danni causati dall'uso di materiali di consumo o parti di ricambio non ufficiali. Questa lampada decorativa non è progettata per illuminare la casa.

**NLD:** Om de gebruiksaanwijzing zorgvuldig te lezen voordat u met het product gaat werken. Om vallen en/of elektrische schokken te voorkomen, moet de lamp volgens deze gebruiksaanwijzing worden geïnstalleerd. Om vallen, elektrische schokken, breuk, enz. te voorkomen, mag u geen enkel deel van deze lamp vervangen. **Gebruiksnotitie:** 1) Bedrijfsspanning 85-265V frequentie 50 / 60Hz, overschrijd deze spanning niet. 2) Deze lamp is niet beschermd tegen onderdompeling in water, indien onjuist geïnstalleerd, zal het elektrische ongevallen veroorzaken. 3) Om brand te voorkomen, plaats geen voorwerpen of materialen met een hoge temperatuur onder de lamp voor een lange tijd. 4) In geval van abnormale werking, schakel de stroom uit en neem contact op met gekwalificeerd personeel. 5) Newgarden Spain is niet verantwoordelijk voor onjuist gebruik van de lamphouder of de assemblage die het product vormt. Newgarden Spain is niet aansprakelijk voor schade veroorzaakt door het gebruik van niet-officiële verbruiksartikelen of reserveonderdelen. Deze decoratieve lamp is niet ontworpen om het huis te verlichten.

**SV:** För att läsa igenom bruksanvisningen noggrant innan du börjar med produkten. Om lamporna enligt denna bruksanvisning ska installeras måste elapparaten / elektriska stötar förebyggas. Om vallen, elektriska stötar, brott, etc. Förhindra att du inte byter del av denna lampa. **Användningsanvisning:** 1) Bedriftsspänning 85-265V frekvens 50 / 60Hz, dessa spänner inte överstiga. 2) Denna lampa är inte skyddad mot nedsänkning i vatten, om det är felaktigt installerat, kommer det att orsaka elektriska olyckor. 3) Om varumärke att förebygga, placera inga föremål eller material med hög temperatur under lampan under en längre tid. 4) Vid fall av abnormal funktion, stäng av strömmen och kontakta kvalificerad personal. 5) Newgarden Spain är inte ansvarig för felaktig användning av lamphållaren eller den enhet som produkten utgör. Denna dekorativa lampa är inte utformad för att belysa hemmet.

**CZ:** Více informací o tom, co se stalo s produktem společnosti hat. Om vallen en / od elektrische schokken te voorkomen, moet de lamp volgens deze gebruiksaanwijzing worden geïnstalleerd. Om vallen, elektrische schokken, breuk, enz. te voorkomen, mag u geen enkel deel van deze lamp vervangen. **Poznámka k použití:** 1) Provozní napětí 85-265V frekvence 50/60 Hz, nepřekračujte toto napětí. 2) Svítlna se rozsvítí, když se

objeví ve vodě, což znamená, že je třeba, aby se ve vodě objevila voda, zal het elektrische ongevallen veroorzaken. 3) Om značka te voorkomen, plages geen voorwerpen z materialene setkali een hoge temperatuur onder de lampa voor een lange tijd. 4) V geval van abnormale werking, schakel de stroom uit en neem contact op. Gekwalificeerd personeel. 5) Newgarden Spain je bohužel napsána na: vor onjuist gebruik van de lamphouder de assemblage die het product vormt. Společnost Newgarden Spain neodpovídá za škody způsobené použitím neoficiálního spotřebního materiálu nebo náhradních dílů. Tato dekorativní lampa není určena k osvětlení domácnosti.

**SK:** Pred uporabo natančno preberite navodila za uporabo. Da bi preprečili padce in / ali električni udar, mora biti žarnica nameščena v skladu s temi navodili za uporabo. Da bi se izognili padcem, električnim udarcem, lomu itd. Ne spreminjajte nobenega dela te svetilke. Vtič mora biti priključen samo v suhem prostoru ali v notranjih prostorih. o preprečite padce in / ali električni udar, mora biti žarnica nameščena v skladu s temi navodili za uporabo. Da bi se izognili padcem, električnim udarcem, lomu itd., Ne spreminjajte nobenega dela te svetilke. **Opozorilo glede uporabe:** 1) Delovna napetost 85-265V frekvenca 50 / 60Hz, ne prekoračite te napetosti. 2) Ta žarnica ni zaščitena pred potopitvijo v vodi, če ni pravilno nameščena, povzroči električne nesreče. 3) Da bi se izognili požaru, ne postavljajte predmetov visoke temperature ali materialov pod svetilko dolgo časa. 4) V primeru neobičajnega delovanja prekinite napajanje in kontaktirajte usposobljeno osebo. 5) Newgarden Spain ni odgovoren za nepravilno uporabo žarnice ali sklopa, ki tvori izdelek. Newgarden Spain nezodpoveda za škody spôsobené použitím neoficiálnych spotrebných materiálov alebo náhradných dielov. Toto dekoratívne svetidlo nie je určené na osvetlenie domu.

**RO:** Citiți cu atenție manualul de instrucțiuni înainte de a manipula produsul. Pentru a evita căderea și / sau șocurile electrice, lampa trebuie instalată în conformitate cu aces manual de utilizare. Pentru a evita căderea, șocul electric, spargerea etc. nu schimbați personal nici o parte a acestei lămpi. **Mod de folosință:** 1) Voltaj 85-265V 50 / 60Hz, nu depășiți această tensiune. 2) Această lampă nu se introduce în apă, dacă este instalată necorespunzător, aceasta va cauza accidente electrice. 3) Pentru a evita incendiile, nu puneți obiecte sau materiale de temperatură mare sub lampă pentru o perioadă lungă de timp. 4) În cazul funcționării anormale scoateți din priză lampa și contactați personalul calificat. 5) Newgarden Spania nu răspunde pentru utilizarea necorespunzătoare a duliei sau pentru instalarea nepotrivită a acestui produs. Această lampă decorativă nu este concepută pentru a lumina casa.

**PT:** Para ler as instruções de uso cuidadosamente antes de manusear o produto. Para evitar quedas e / ou choques elétricos, a lâmpada deve ser instalada de acordo com estas instruções de operação. Para evitar quedas, choques elétricos, quebra, etc, não altere nenhuma parte desta lâmpada. **Nota de uso:** 1) Tensão de operação 85-265V frequência 50 / 60Hz, não exceda esta tensão. 2) Esta lâmpada não está protegida contra imersão em água, se instalada incorretamente, causará acidentes elétricos. 3) Para evitar incêndios, não coloque objetos ou materiais sob alta temperatura sob a lâmpada por um longo período de tempo. 4) Em caso de operação anormal, interrompa a energia e contate o pessoal qualificado. 5) A Newgarden Spain não é responsável pelo uso indevido do suporte da lâmpada ou do conjunto que forma o produto. A Newgarden Spain não se responsabiliza por danos causados pelo uso de consumíveis ou peças de reposição não oficiais. Esta lâmpada decorativa não foi projetada para iluminar a casa.

**INSTRUCCIONES DE MONTAJE (cambio de tubo) / ASSEMBLY INSTRUCTIONS (tube change) / MONTAGEANWEISUNGEN (Rohrwechsel) / INSTRUCTIONS D'ASSEMBLAGE (changement de tube) / ISTRUZIONI DI MONTAGGIO (cambio tubo) / ASSEMBLIEK INSTRUCTIES (buiswissel) / MONTÁŽNÍ INSTRUKCE (výměna trubek) / MONTERINGSANVISNINGAR (rörbyte) / NÁVOD NA MONTÁŽ (výmena rúrok) / INSTRUCȚIUNI DE MONTAJ (fixare a tubului) / INSTRUÇÕES DE MONTAGEM (troca de tubo)**

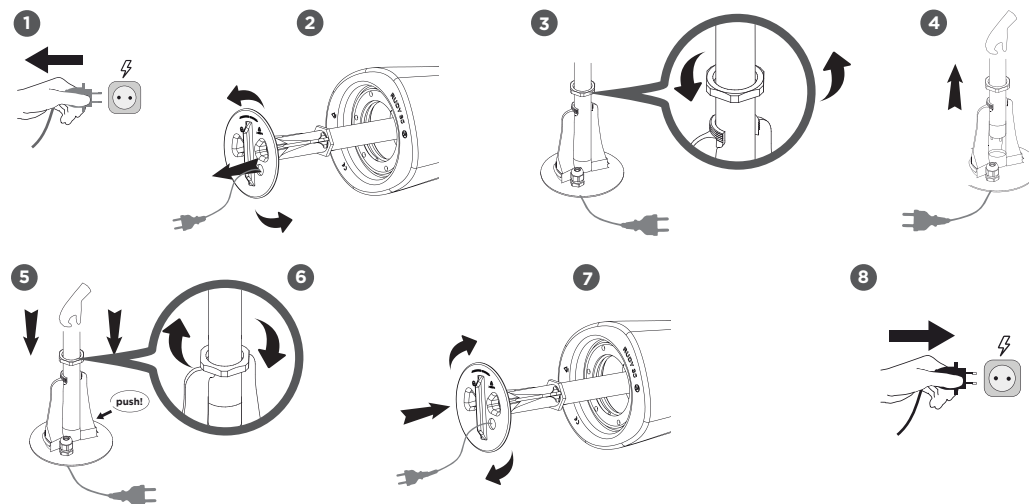

**ES:** (1) Desconectar de la red eléctrica. (2) Extraer el ensamblaje desenroscando desde la base. (3) Desenroscar la arandela de agarre al tubo Led y separar levemente los dos pilares de sujeción para poder extraer el tubo. (4) Extraer el tubo de la base. (5) Conectar el nuevo tubo (**El tubo puede ser reemplazado por un Tubo T8 para casquillo G13.**) por la parte de conexión (el tubo debe ser de conexión a un extremo y la parte conectada debe ser la indicada en el tubo Led). (6) Introducir la arandela por el tubo hasta llegar a la base, apretar levemente los dos pilares estrangulando levemente el tubo led y enroscar la arandela de fijación. (7) Introducir el ensamblaje en el producto, enroscar la base en el aro. (8) Conectar a la corriente eléctrica.

**EN:** (1) Disconnect from the mains. (2) Remove the assembly by unscrewing it from the base. (3) Unscrew the washer from the Led tube and slightly separate the two fastening columns so that the tube can be removed. (4) Remove the tube from the base. (5) Connect the new tube (**The tube can be replaced by a T8 Tube for G13 cap.**) by the connection part (the tube must be connected to one end and the connected part must be the one indicated on the LED tube). (6) Insert the washer through the tube until it reaches the base, slightly tighten the two pillars by slightly choking the LED tube and screw in the fixing washer. (7) Insert the assembly into the product, screw the base into the ring. (8) Connect to the electric current.

**FR:** (1) Débrancher du secteur. (2) Retirer l'ensemble en le dévissant de la base. (3) Dévisser la rondelle du tube Led et séparer légèrement les deux colonnes de fixation pour pouvoir retirer le tube. (4) Retirer le tube de la base. (5) Raccordez le nouveau tube (**Le tube peut être remplacé par une douille Tube T8 G13.**) (6) Insérer la rondelle dans le tube jusqu'à la base, serrer légèrement en pressant le tube LED et visser la rondelle de fixation. (7) Insérer l'ensemble dans le produit, visser la base dans l'anneau. (8) Brancher le produit au courant électrique.

**DE:** (1) Trennen Sie das Gerät vom Netz. (2) Entfernen Sie die Baugruppe, indem Sie sie vom Sockel abschrauben. (3) Lösen Sie die Scheibe vom Led-Rohr und trennen Sie die beiden Befestigungssäulen leicht, damit das Rohr entfernt werden kann. (4) Entfernen Sie das Rohr vom Boden. (5) Schließen Sie den neuen Schlauch (**Das Rohr kann durch einen T8 Röhre Sockel G13 ersetzt werden.**) an den Anschluss teil an (der Schlauch muss an einem Ende angeschlossen sein und der Anschluss teil muss derjenige sein, der auf dem LED-Schlauch angegeben ist). (6) Stecken Sie die Unterlegscheibe durch das Rohr, bis sie den Boden erreicht, ziehen Sie die beiden Säulen leicht an, indem Sie das LED-Rohr